



# GUÍA DE MONTAJE PARAVIENTOS MANUAL

 **Todocristal**<sup>®</sup>

Guía de montaje Paravientos  
Manual

V1-17

MA 030 ESP

Applus<sup>+</sup>



CE

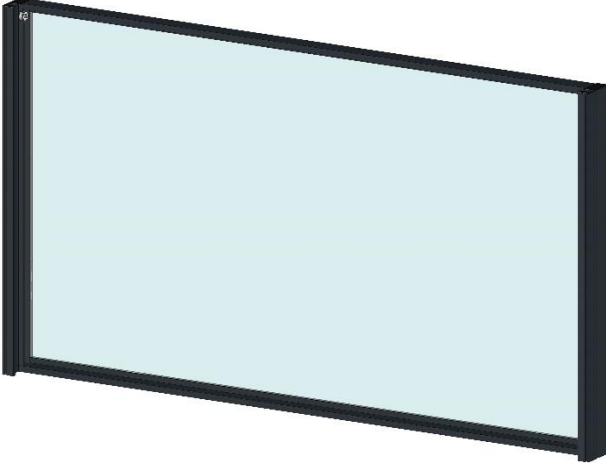
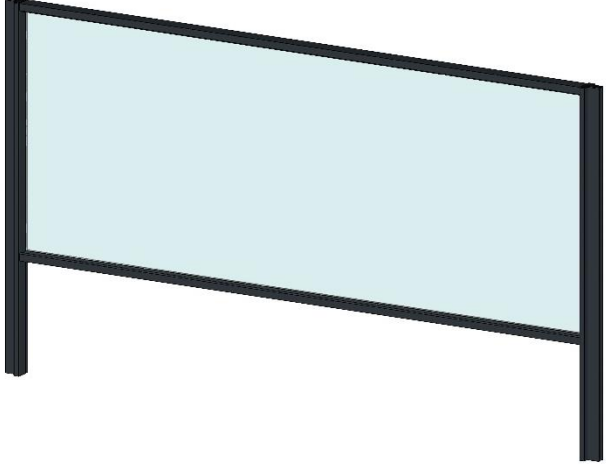
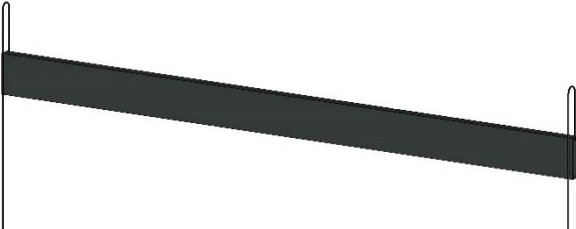

|   |                    |
|---|--------------------|
|    | <p>Panel Fijo</p>  |
|   | <p>Panel Móvil</p> |
|  | <p>Contrapeso</p>  |

## II. Instalación Kit Base Estándar

- En el caso de que el sistema lleve el Kit Base Estándar, comenzar por este punto, en caso contrario comenzar por el punto *III. Instalación contrapeso*.
- Introducir la varilla de la base en el hueco existente en el perfil vertical del Panel Fijo (Figura 1).



Figura 1

- Apretar los tornillos de las bases para fijar las bases al panel fijo (Figura 2)

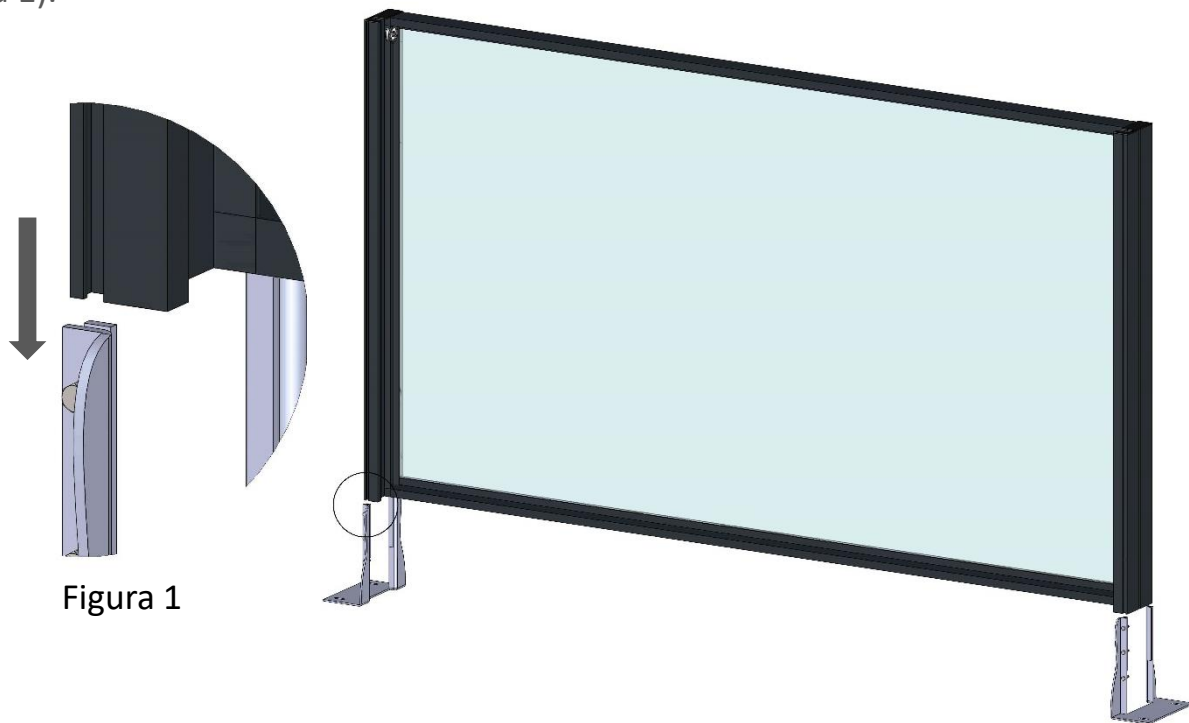

Figura 2

### III. Instalación del contrapeso

- Introducir el contrapeso en la guía existente para ello en el Panel Fijo (Figura 3).

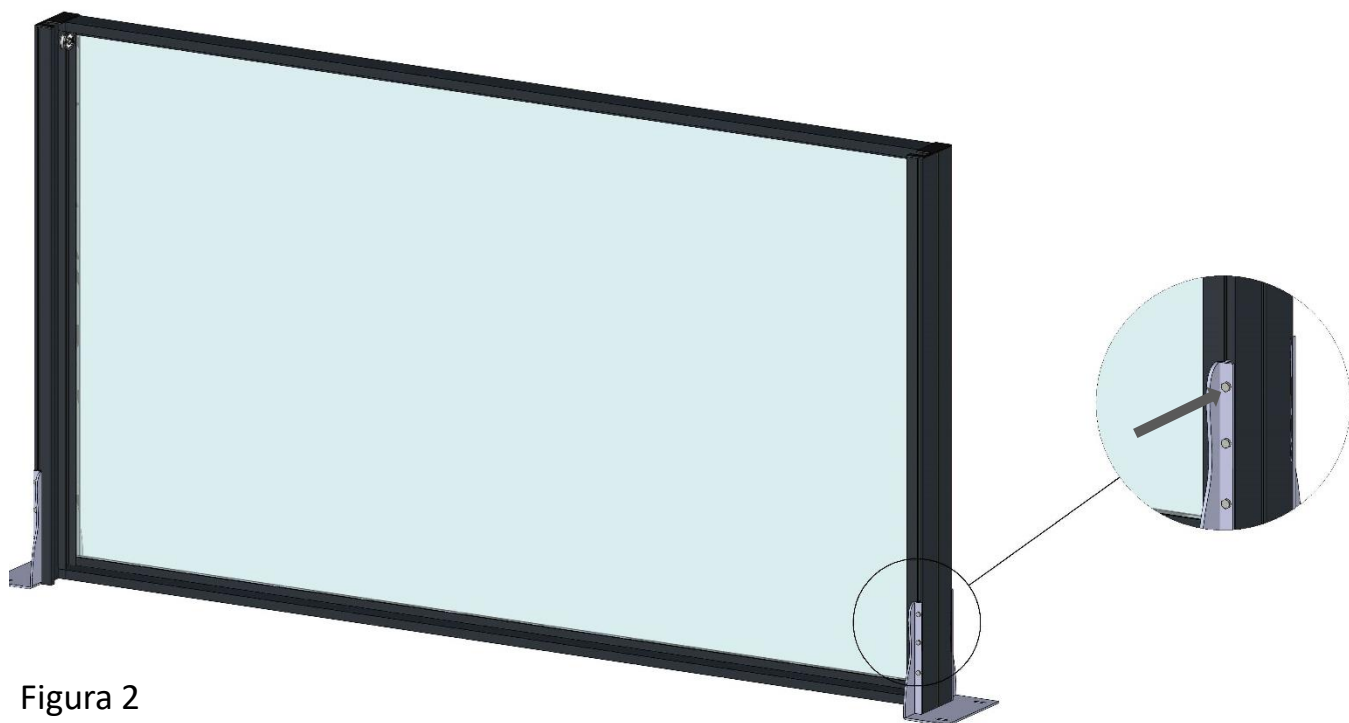

Figura 3

- Una vez colocado el contrapeso en su posición, pasar cada una de las cuerdas por el rodamiento (Figura 4).

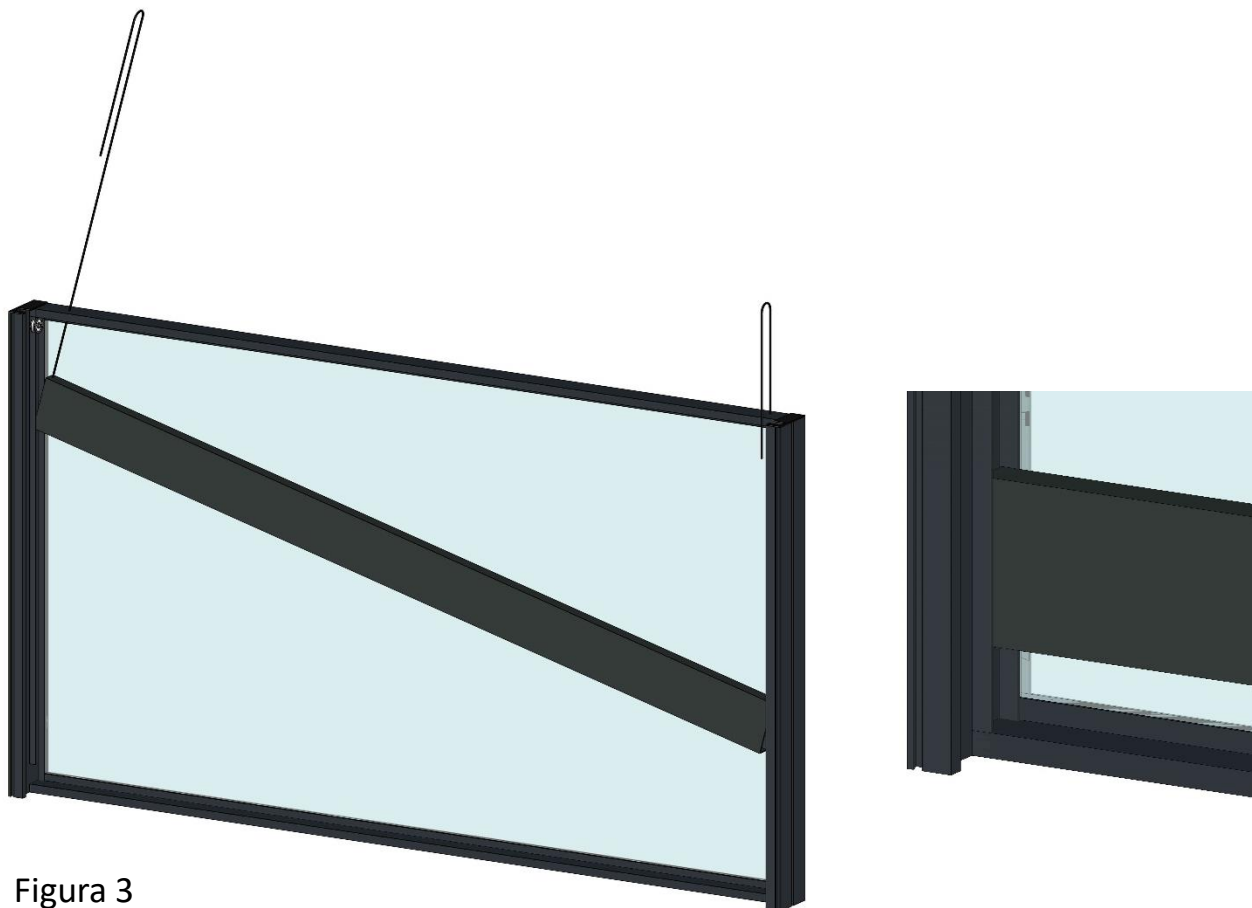

Figura 4

## IV. Instalación Panel Móvil

- En primer lugar calzar el contrapeso aproximadamente 100 mm (Figura 5). Asegurarse de que la cuerda en ambos extremos quede por debajo del tornillo existente en cada uno de los perfiles verticales (Figura 6).

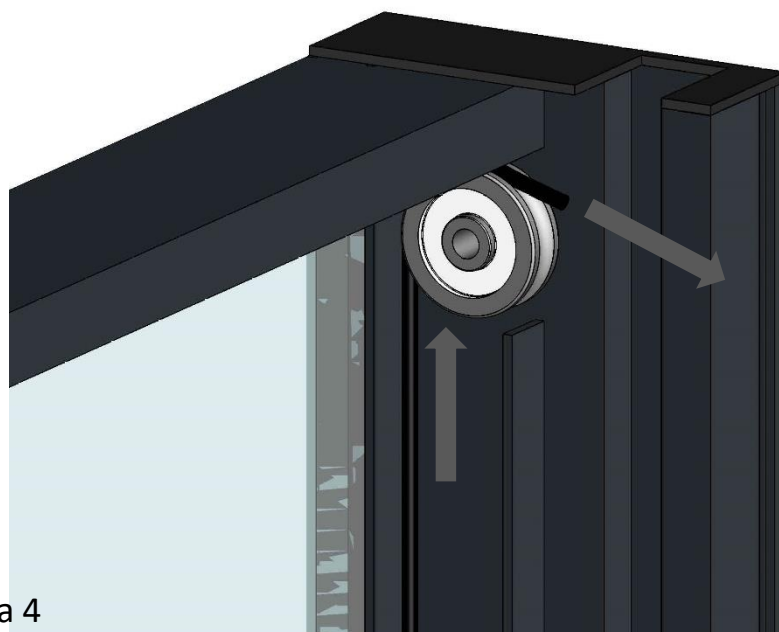

Figura 6



Figura 5

Calzos de 100 mm  
aproximadamente

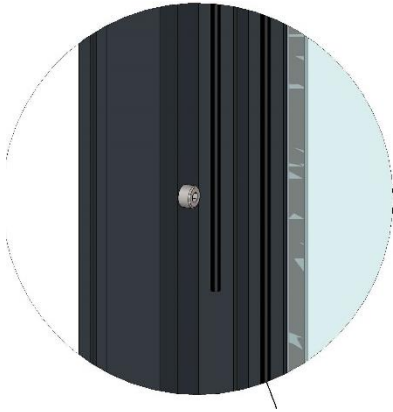
- Introducir en cada extremo de la cuerda tanto la Tapa Inferior del Panel Móvil, como el refuerzo de la Tapa.
- Las piezas se deben de orientar tal y como se muestran en la (Figura 7).

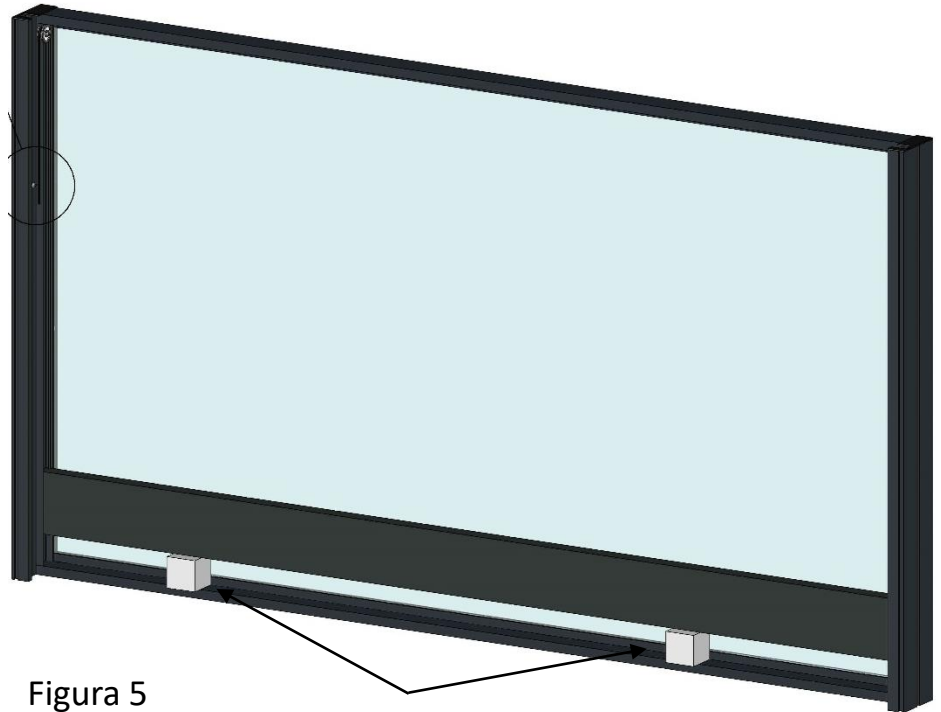
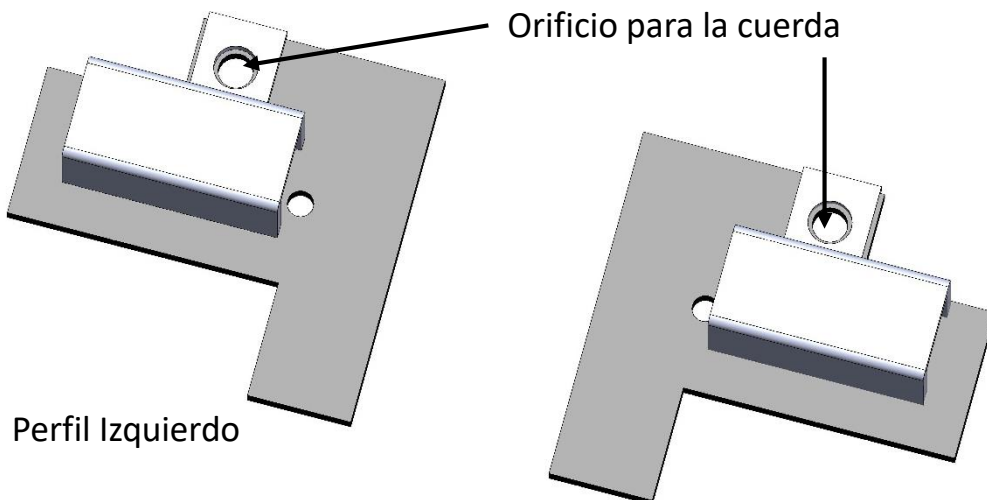

Perfil Izquierdo

Perfil Derecho

Figura 7

## IV. Instalación Panel Móvil

- Introducir la cuerda en el orificio de cada una de las tapas. Realizar un nudo que impida que las tapas se salgan (Figura 8).
- Los nudos deben de dejar las tapas a una misma distancia de los tornillos, aproximadamente de 20mm (Figura 9), entre la parte inferior del tornillo y la cara superior de las tapas..



Figura 8



Figura 9

- Introducir el Panel Móvil en el interior del Panel Fijo (Figura 10).

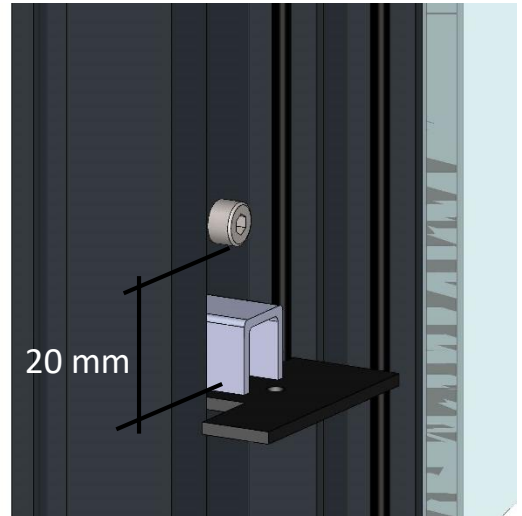

Figura 10

## IV. Instalación Panel Móvil

- Tanto la tapa como el refuerzo deben de encajar correctamente con el Panel Móvil (Figura 11).

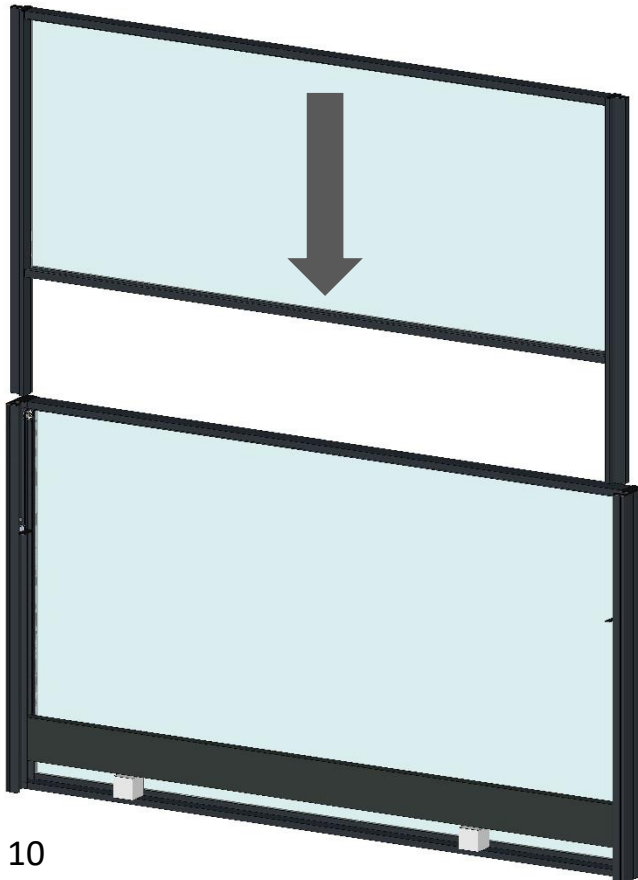

Figura 11

- Atornillar cada una de las tapas al perfil del Panel Móvil (Figura 12). Una vez se atornillen las tapas, se retiran los calzos.

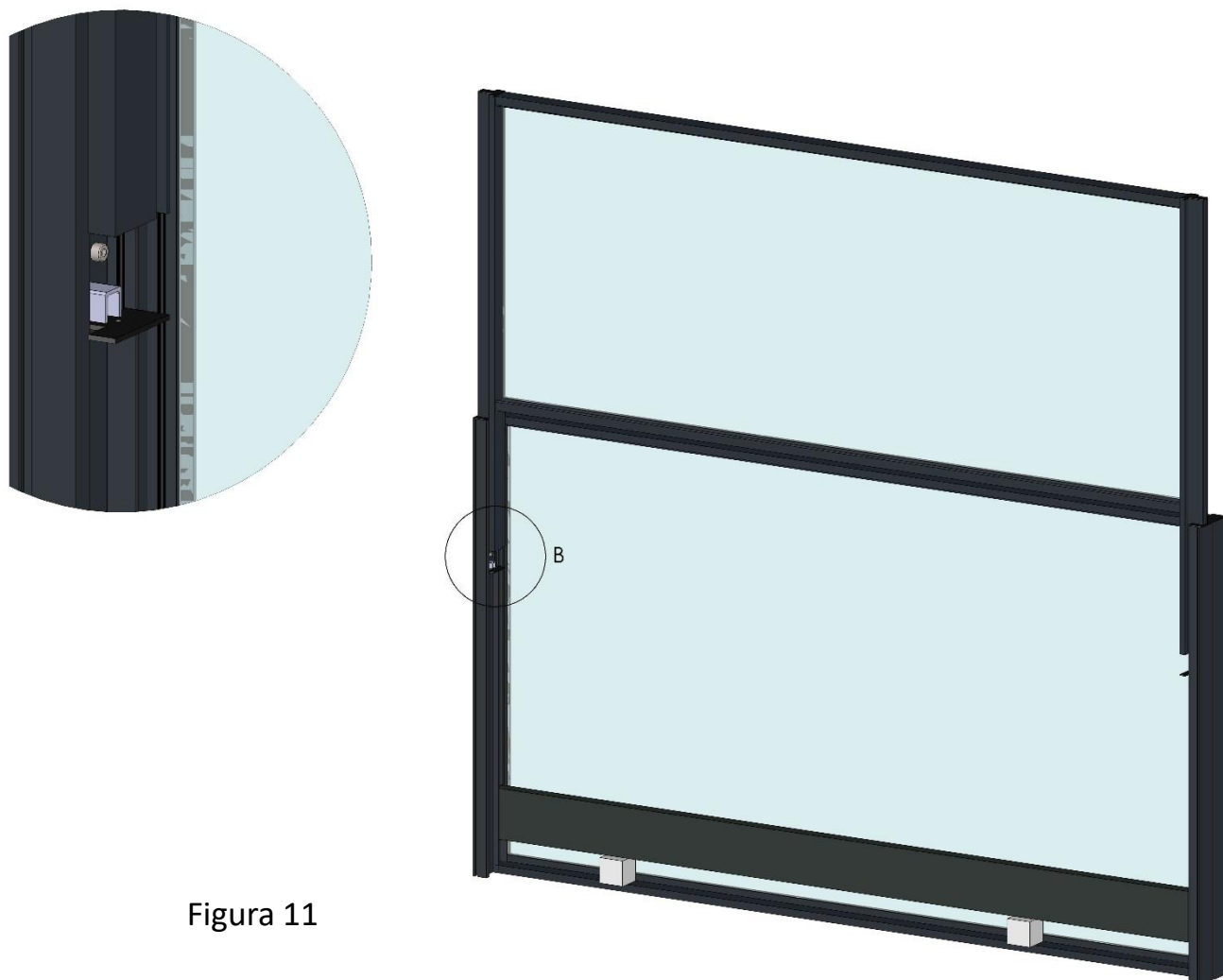

Figura 12

- Se comprueba de que el la posición de cerrado del sistema, el Panel Móvil no se encuentra más elevado que el Panel Fijo (Figura 13). En caso contrario, se debe de regular el nudo, realizándolo en una posición más baja.



Figura 13

- De igual forma se comprueba de que el Panel Móvil en su posición más elevada, el contrapeso no llega a tocar la base del Panel Fijo (Figura 14). En caso contrario, se debe de regular el nudo, realizándolo en una posición más alta.

Debe de quedar espacio entre el contrapeso y la base del Panel Fijo.

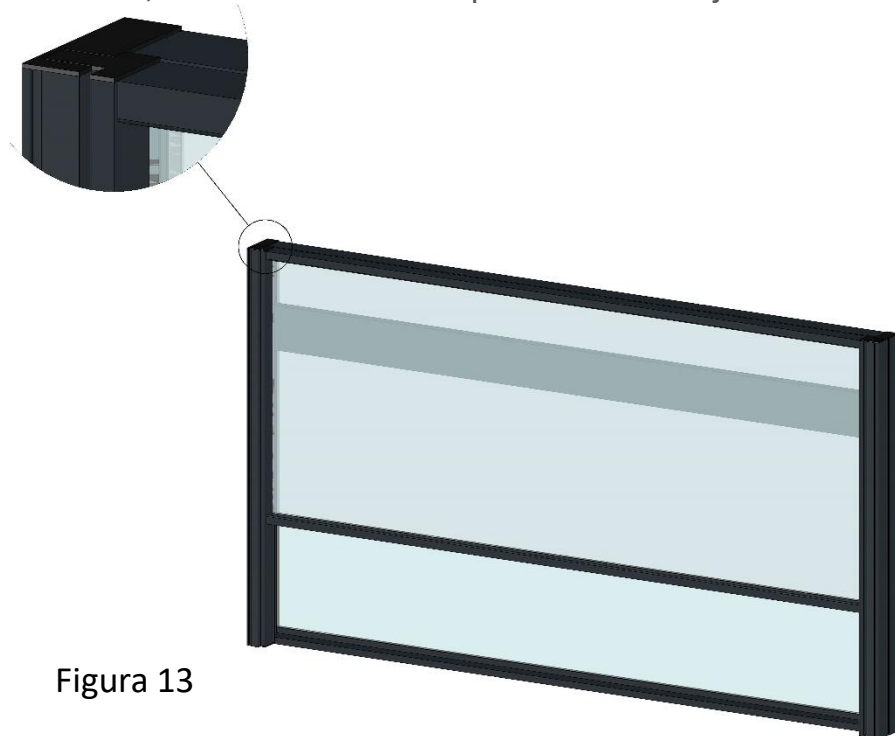

Figura 14



# Todocristal®

Applus<sup>+</sup>

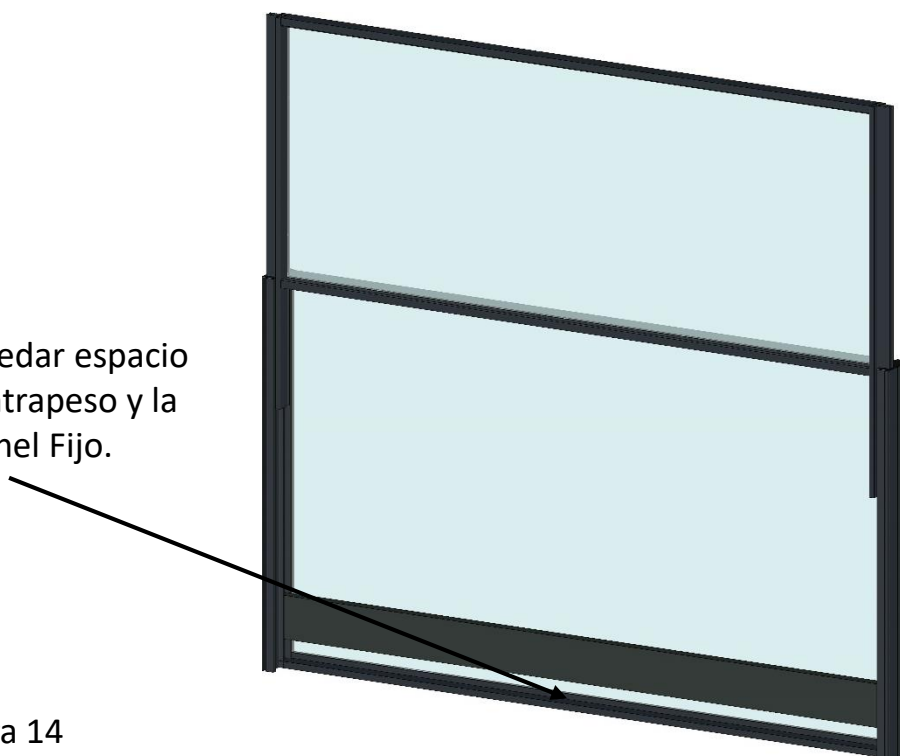

CE



Guía de montaje Paravientos  
Manual

V1-17

MA 030 ESP