



GUÍA DE INSTALACIÓN BARANDILLA DE CRISTAL

 **Todocristal**[®]

Guía de instalación barandilla de
cristal

V1-17

MA 028 ESP

Arplus⁺



CE



	ALB0001	PERFIL BARANDILLA U
	ALB0002	PERFIL BARANDILLA UL
	ALB0005	JUNQUILLO BARANDILLA UL
	SB0001	ASIENTO BARANDILLA PARA VIDRIO
	SB0002	JUNTA BARANDILLA EXTERIOR
	SB0006 SB0005	CUÑA BARANDILLA 6 mm CUÑA BARANDILLA 11 mm
	SB0004 SB0003	JUNTA BARANDILLA INTERIOR 6 mm JUNTA BARANDILLA INTERIOR 10 mm
	ALB0007 ALB0008	PASAMANOS BARANDILLA 16 mm PASAMANOS BARANDILLA 20 mm
	SB0010	TAPA PERFIL BARANDILLA ALB0001
	SB0011 SB0012	TAPA DER. PERFIL BARANDILLA ALB0002 TAPA IZQ. PERFIL BARANDILLA ALB0002

II. Instalación barandilla sobre suelo

- Copiar los taladros de fijación del perfil en el suelo y realizar la fijación del perfil al suelo (Figura 1).
- Tener en cuenta, que los taladros de fijación tienen que quedar a una distancia mínima de 70mm del borde del suelo para el perfil “U” (Figura 2).
- En el caso del perfil barandilla “UL”, la cara exterior del perfil puede quedar enrasado al borde del suelo (Figura 3).



Figura 1



Figura 2

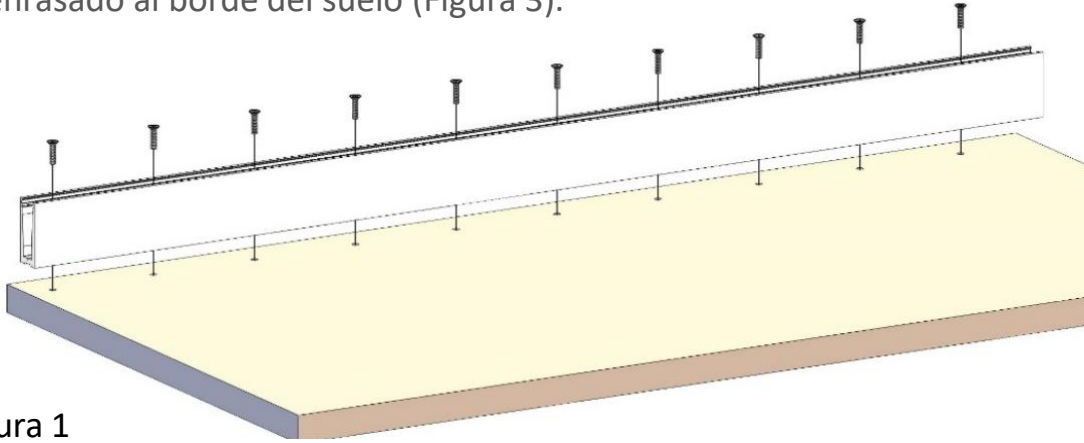

Figura 3

- Fijado el perfil, los pasos a seguir para la instalación de la barandilla para el perfil “U” y para el perfil “UL” son los mismos.
- Introducir el asiento de vidrio en el interior del perfil, orientándolo de forma que la parte mas alta del asiento quede orientada hacia el exterior de la barandilla (Figura 4). La base del asiento de vidrio debe ser continua.

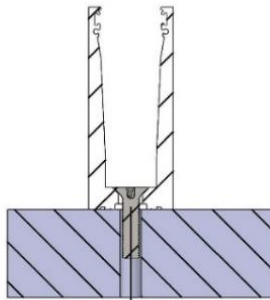

Figura 4

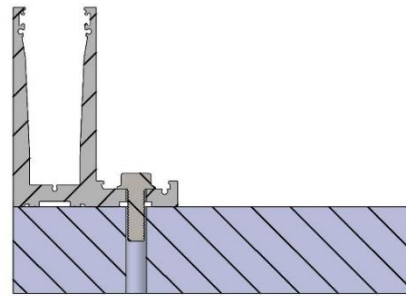
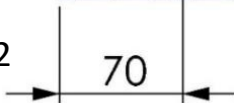
II. Instalación barandilla sobre suelo

- Introducir la junta exterior (Figura 5) en la ranura exterior del perfil "U" existente para ello (Figura 6).

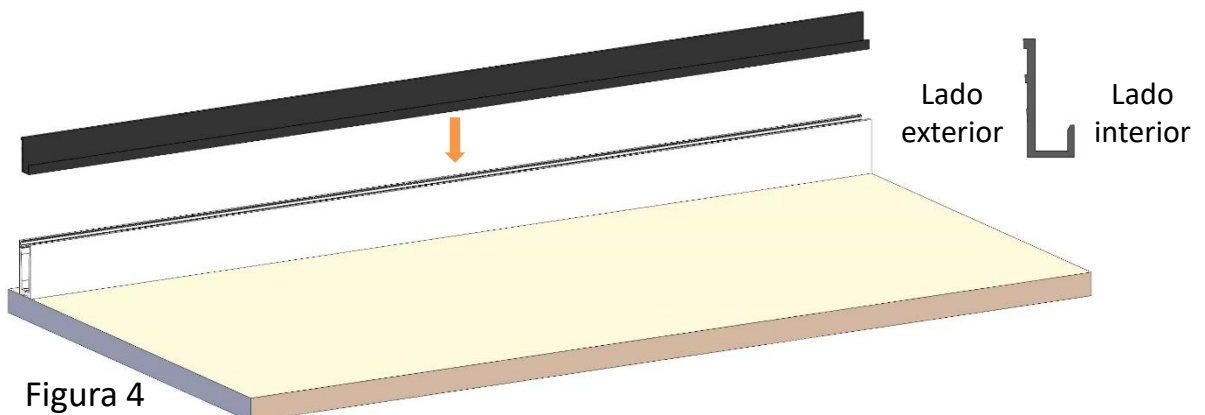

Figura 5



Figura 6

- Insertar el vidrio en el interior del perfil "U", dejándolo apoyado en el asiento de vidrio (Figura 7).

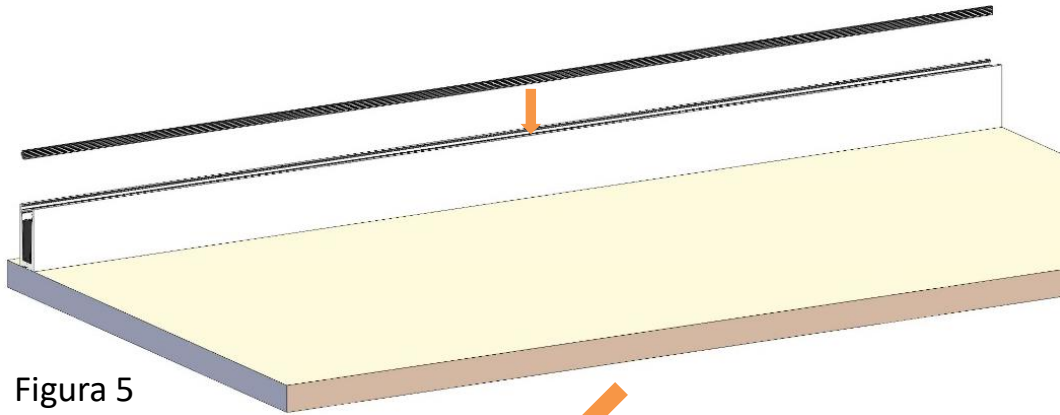

Figura 7

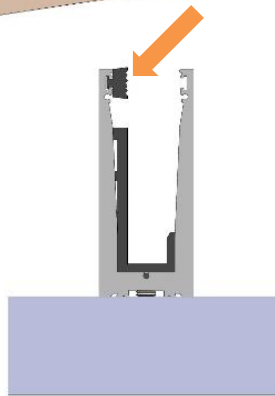
II. Instalación barandilla sobre suelo

- Posicionado el vidrio en su lugar, introducir la cuña con la ayuda de la pala de acristalar. La cuña barandilla va cortada en porciones de 200 mm. Cada cuña debe de tener una separación de 200 mm con respecto a la siguiente (Figura 8). Presionar la cuña hasta ver que el vidrio esta verticalmente bien posicionado y que no se mueve el vidrio de forma horizontal.

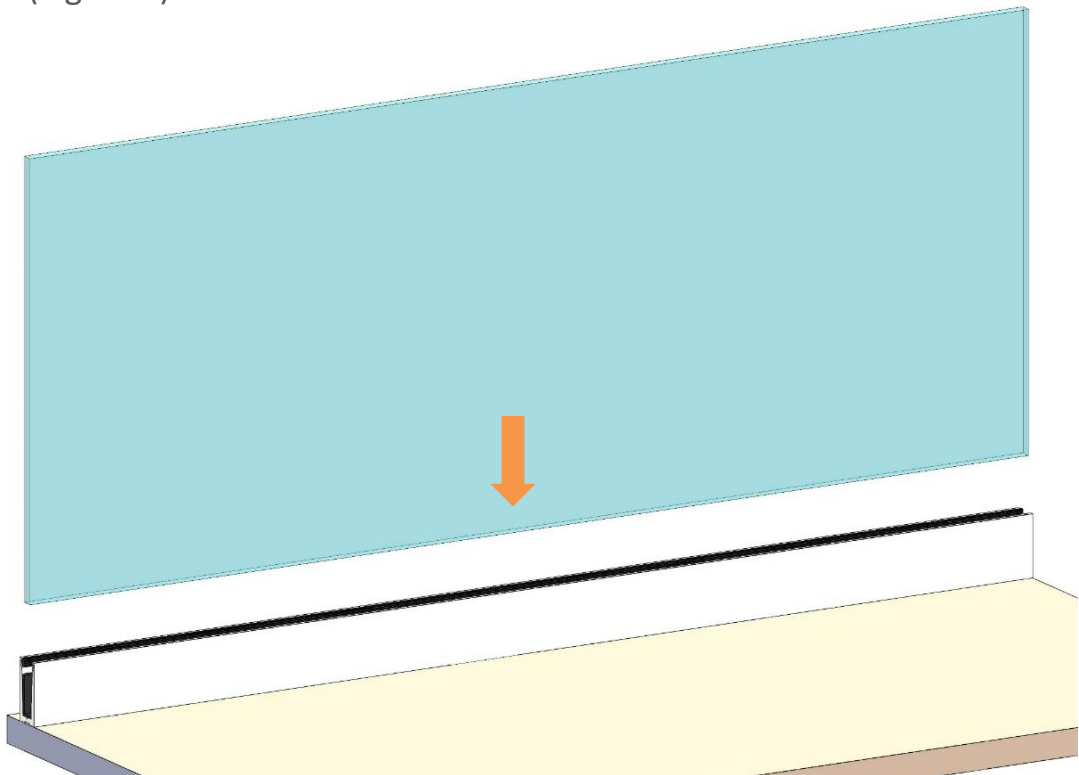

Figura 8

- Para finalizar la instalación, colocar la junta interior de la barandilla en su lugar (Figura 9).

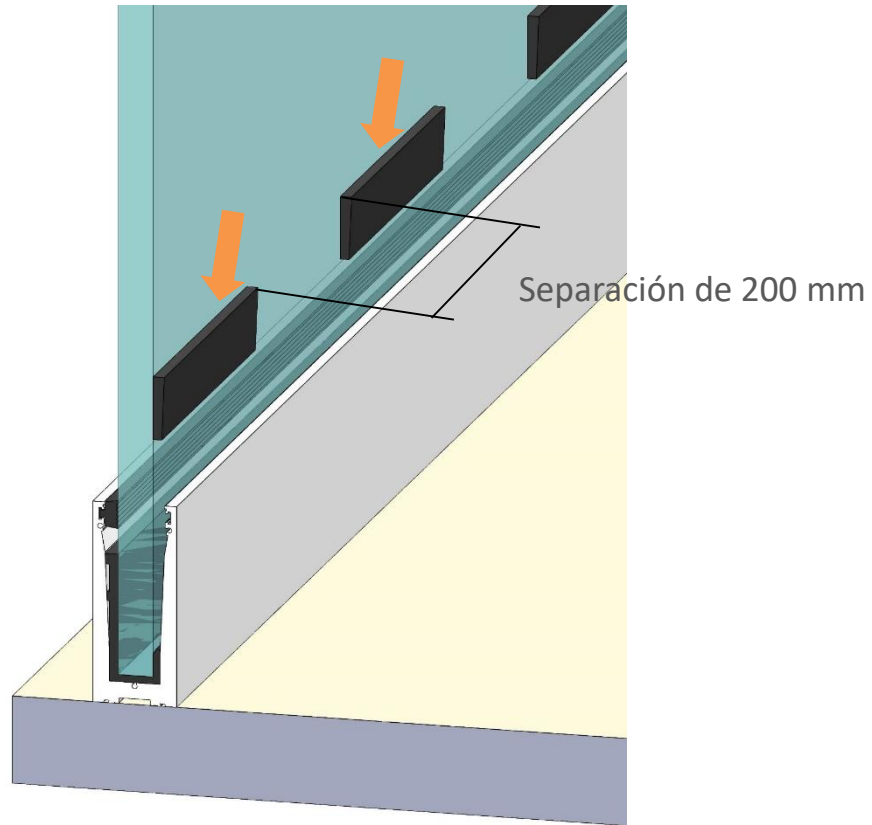

Figura 9

II. Instalación barandilla sobre suelo

- Para el caso del perfil “UL”, colocar el Junquillo para tapan los tornillos de fijación del perfil UL (Figura 10).

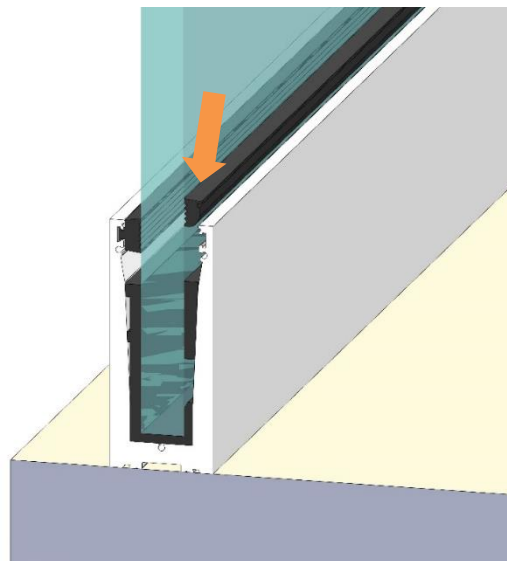

Figura 10



- En el caso que la barandilla lleve incluidas las tapas laterales, atornillar las tapas al canto del perfil “U” o el Perfil “UL”, en los taladros habilitados para ello (Figura 11).

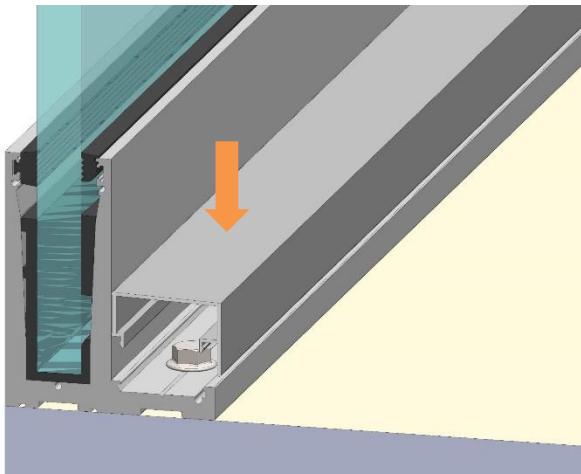
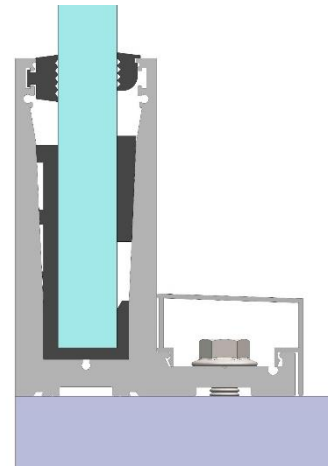

Figura 11

- La fijación del pasamanos se realizara aplicando (cinta de doble cara/ polímero) en el canto superior del cristal. Colocar el pasamanos y presionar para fijarlo (Figura 12).



Figura 12

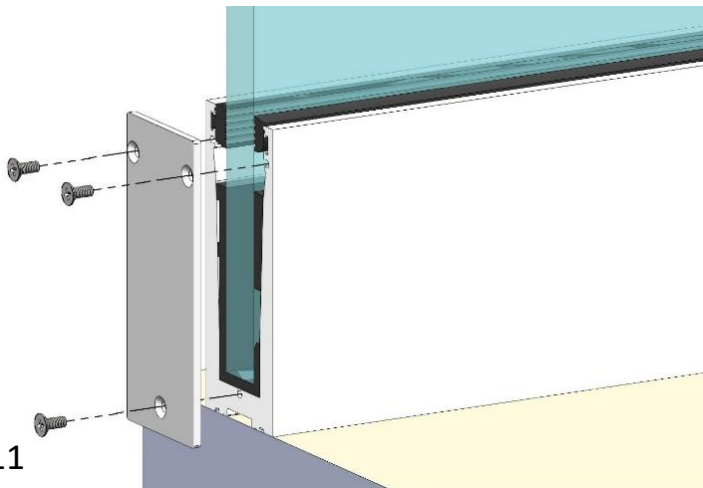

Todocristal[®]

Applus⁺

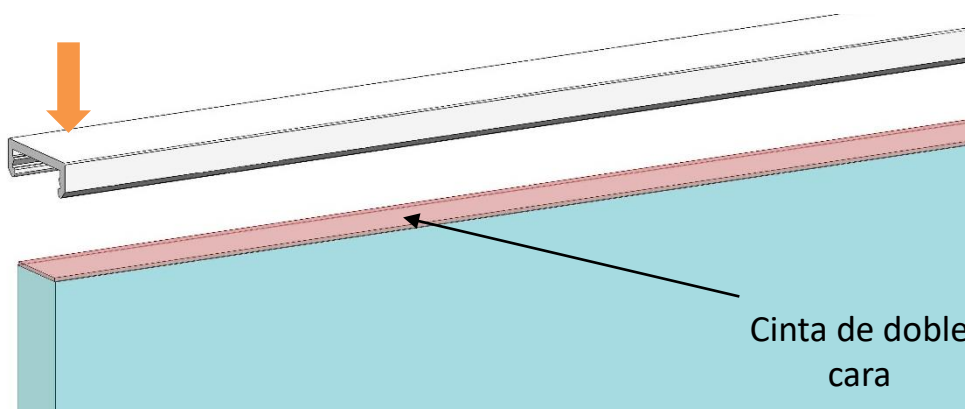

CE



Guía de instalación barandilla de cristal

V1-17

MA 028 ESP